



آلومینیوم کاران پردیس

WWW.PARALCO.IR





پارال  
PARAL

## تاریخچه

History

شرکت آلومینیوم کاران پردیس در سال ۱۳۹۷ فعالیت خود را در زمینه تولید انواع پروفیل‌های آلومینیومی در زمینی به مساحت ۱۲۵۰۰ متر مربع و ۸۰۰۰ متر مربع سالن تولید، به عنوان بزرگترین واحد فعال آلومینیوم در شرق کشور آغاز به کار نموده است. تولید انواع پروفیل‌های آلومینیومی با استفاده از تکنولوژی و تجهیزات به روز و تکیه بر دانش و تجربه مدیران این مجموعه و با به کارگیری از منابع انسانی خلاق و توانمند با بالاترین کیفیت صورت می‌پذیرد. بزرگترین هدف ما ایجاد رضایت روز افزون در مشتریان با ارائه بهترین کیفیت و خدمات می‌باشد.

واحد ذوب و ریخت بیلت  
Billet Melting and Molding Unit

واحد ذوب مجهز به کوره DC با ظرفیت ۸ تن می‌باشد؛ که توان تولید انواع آلیاژهای مورد نیاز در سیستم‌های ساختمانی و صنعتی را دارد. این واحد در هر نوبت ریخت می‌تواند ۲۰ عدد بیلت به طول ۶ متر تولید نماید.



## واحد پرس اکستروژن Extrusion Press Unit

واحد اکستروژن پایه اصلی تولید پروفیل آلومینیوم محسوب می‌شود که شامل کوره پیش گرم بیلت و کوره پیش گرم قالب و همچنین پرس اکستروژن می‌باشد. مجموعه دارای دو دستگاه پرس ۲۰۰۰ تنی ۷ اینچ مجهز به سیستم تمام اتوماتیک PLC جهت کنترل فشار، سرعت و دما در حین پروسه تولید می‌باشد.



## واحد آنادایزینگ Anodizing Unit

آنودایز یا آنادایزینگ آلومینیوم فرآیندی است که در طی آن لایه‌ای از اکسید بر روی پروفیل آلومینیوم ایجاد می‌شود. به این ترتیب، مقاومت در برابر خوردگی و سایش را افزایش می‌دهد؛ در ضمن آنادایزینگ باعث ظاهری زیبا و عدم تغییر رنگ در سطح آلومینیوم می‌شود. در فرآیند آنادایزینگ، ابتدا سطح پروفیل‌ها کاملاً تمیز و شسته می‌شود و سپس در وان حاوی محلول الکترولیتی مانند اسید سولفوریک قرار می‌گیرد. با عبور جریان برق از پروفیل‌های آلومینیومی لایه اکسید آلومینیوم بر روی سطح ایجاد می‌شود. این لایه دارای سطحی متخلخل است که می‌تواند ظرفیت جذب خوبی را برای انواع مواد آلی و معدنی داشته باشد. بنابراین محصولات آلومینیومی آنادایز شده می‌توانند انواع مختلفی از رنگ‌ها را داشته باشند. پولیشینگ در واقع ایجاد ظاهری درخشان و براق در سطح پروفیل است، که درخشش و براقیت آن به مرور زمان از بین نمی‌رود. به همین دلیل در میان طراحان و معماران بخصوص در درب و پنجره دوجداره گزینه محبوبی به شمار می‌رود. فرآیند پولیشینگ آلومینیوم قبل از آنادایز کردن صورت می‌پذیرد.





### واحد رنگ پودر الکترواستاتیک

Electrostatic Powder Unit

سالن رنگ مجهز به سیستم کانوایر و ماشین آلات اتوماتیک با شش گان رنگ شرکت WAGNER آلمان است که قادر به رنگ آمیزی سطوح مختلف مقاطع تولیدی می باشد.



### واحد دوخت پروفیل ترمال بریک

Thermal break profiles produce

مجموعه دارای دستگاه های تمام اتوماتیک دوخت ترمال بریک همراه با شیارزن است، که قادر به تولید پروفیل های ترمال بریک در مقاطع مختلف می باشد.

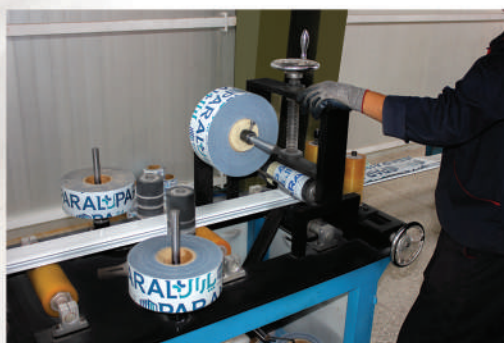

### واحد بسته بندی و لیبل زنی

Packing and Labeling Unit

تمامی محصولات تولید شده در این مجموعه پس از کنترل کیفیت نهایی با لیبل های محافظ مخصوص با آرم پارال پوشش داده می شوند. که با بکارگیری این پوشش تا مقصد نهایی از وارد شدن هرگونه آسیب احتمالی بر روی سطح پروفیل محافظت می شود.

پارال جیلڈ



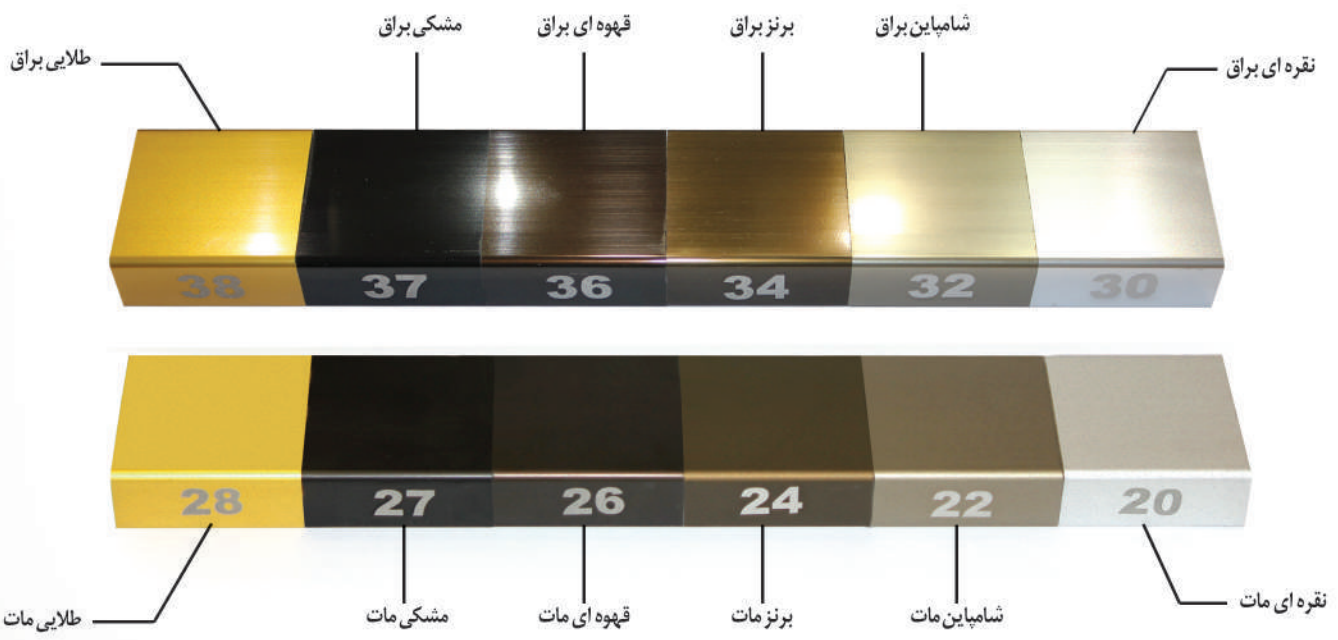



# I N D E X

08	اختصاصی لولایی سری ۵۹ Hinged (Series: 59)	01
12	اختصاصی کشویی سری ۶۰ Sliding (Series: 60)	02
16	مونوریل اختصاصی سری ۶۰ Monorail (Series: 60)	03
18	مونوریل اختصاصی سری ۹۰ Monorail (Series: 90)	04
20	ترمال بریک کشویی سری ۷۷ Sliding Thermal Break (Series: 77)	05
24	مونوریل ترمال بریک سری ۷۷ Monorail Thermal Break (Series: 77)	06
26	مونوریل ترمال بریک سری ۹۴ Monorail Thermal Break (Series: 94)	07
28	ترمال بریک کشویی سری ۱۴۳ Lift & Slide (Series: 143)	08
32	ترمال بریک لولایی سری ۶۰ Hinged Thermal Break (Series: 60)	09
36	کرتین وال Curtain Wall	10
38	سیستم فریم لس Frameless System	11
40	سیستم درب کرکره ای Roll-up Door System	12
41	سیستم نرده آلومینیوم Aluminium Handrail System	13
42	درب اتوماتیک Automatic Door	14
43	توری پلیسه Plisse Grid	15
44	اطلاعات فیکسرها و زوارها Information About Fixers And Zawars	



اختصاصی لولایی سری ۵۹  
Hinged (Series: 59)

01



<p><b>51301</b></p> <p>فریم درب</p>	<p><b>51101</b></p> <p>فریم پنجره</p>	<p><b>51302</b></p> <p>فریم ۹۰</p>
<p><b>51210</b></p> <p>لنگه پنجره پراق UPVC</p>	<p><b>51211</b></p> <p>لنگه درب پراق UPVC</p>	<p><b>51310</b></p> <p>لنگه درب</p>



51112

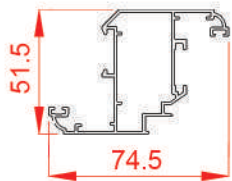

1040 g/m

لنگه پنجره

51111

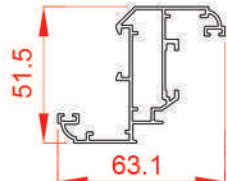

940 g/m

لنگه پنجره

51110

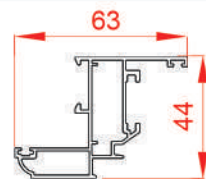

739 g/m

لنگه پنجره

51320

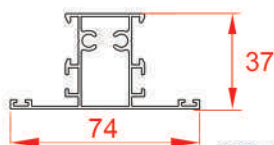

900 g/m

سپری

51325

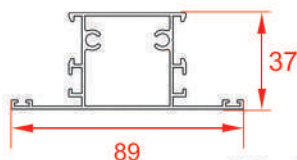

1010 g/m

سپری

51324

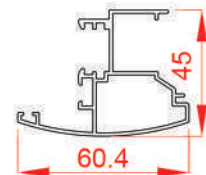

760 g/m

وسط دو لنگه

51321

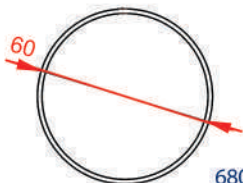

680 g/m

لوله محوری ۶۰

51322

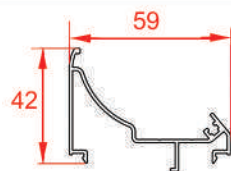

575 g/m

گردان فریم

51323

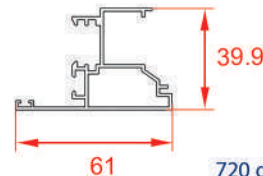

720 g/m

وسط دو لنگه

51531

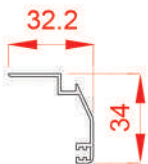

320 g/m

روکوب ۳/۵ سانتی

54101



190 g/m

تسمه یراق

54105

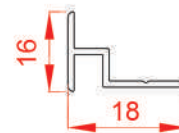

185 g/m

وسط دو فریم

51335

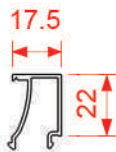

290 g/m

زهوار فاساد

51331

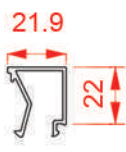

335 g/m

زهوار تک جداره

51330



260 g/m

زهوار دو جداره

50234

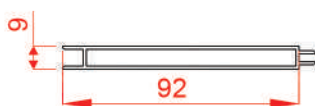

720 g/m

فاساد ساده

50235

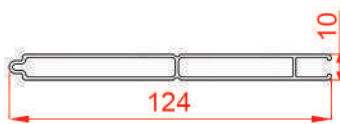

990 g/m

فاساد ۱۲۴

52140



990 g/m

فاساد دو جداره

# اختصاصی لولایی سری ۵۹ Hinged (Series: 59)

در صورت استفاده از فریم پنجره

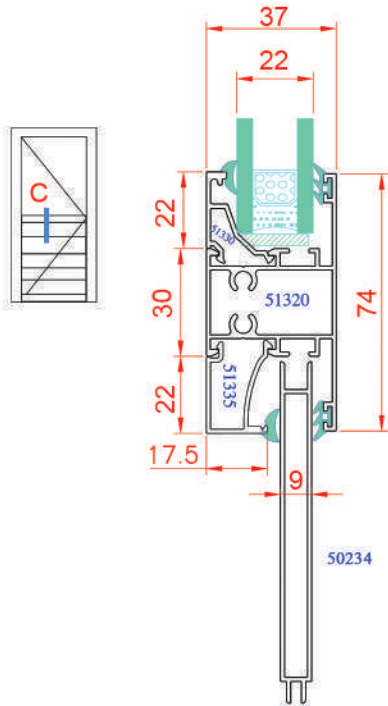

SECTION-C

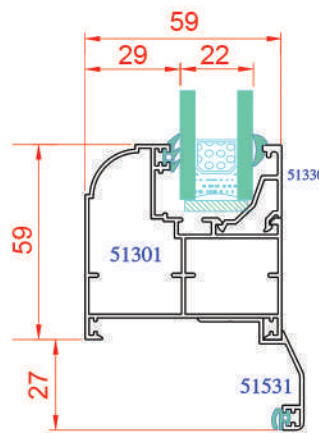

SECTION-A

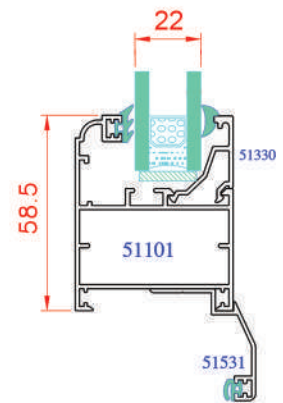

SECTION-A

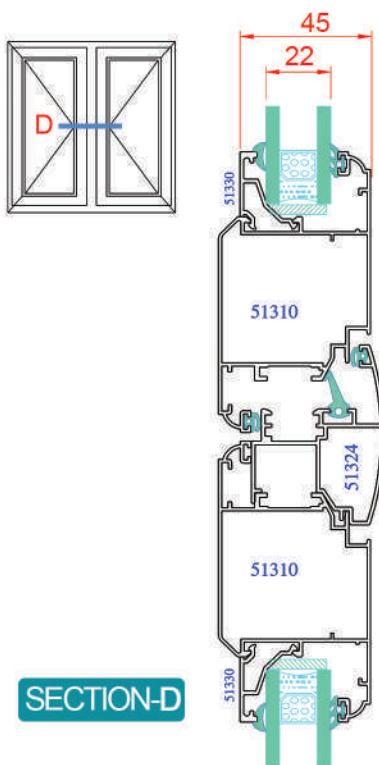

SECTION-D

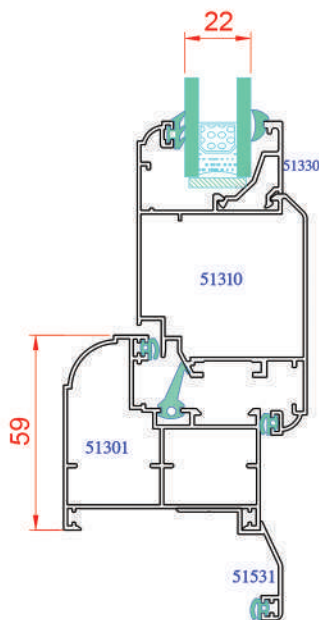

SECTION-B

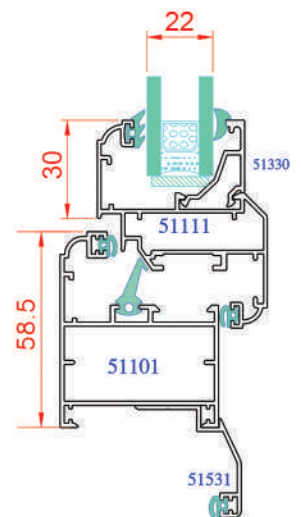

SECTION-B



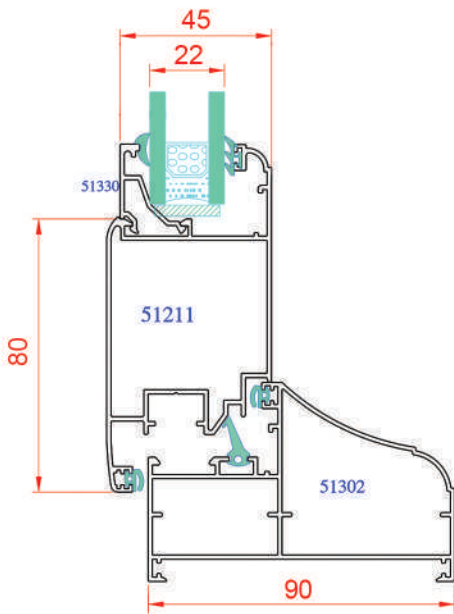
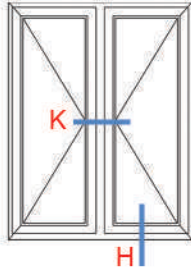

SECTION-H

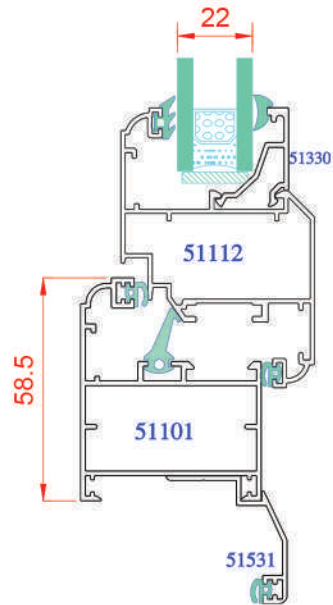
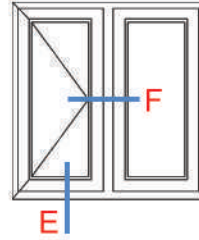

SECTION-E

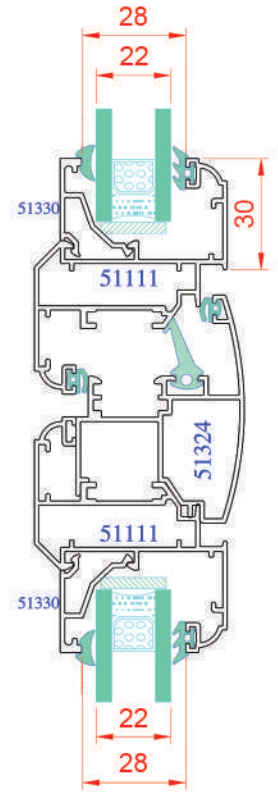

SECTION-F

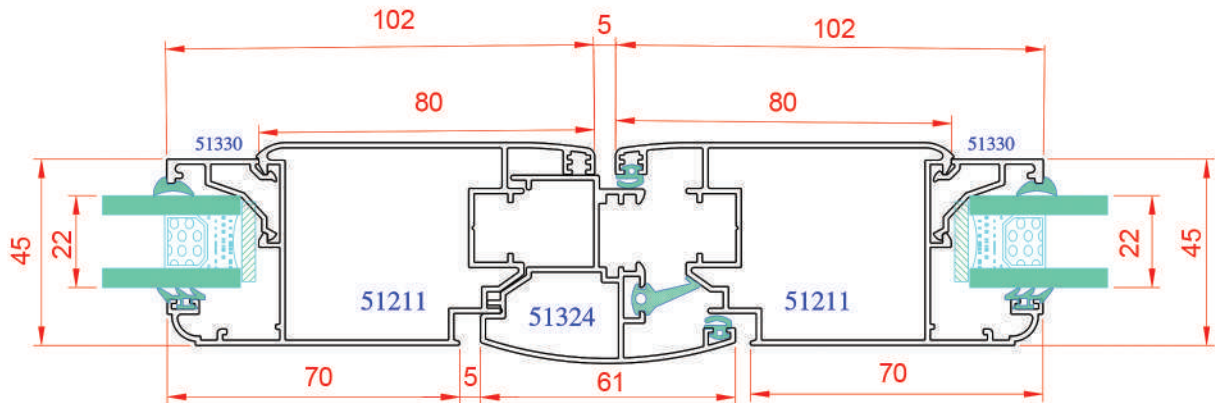

SECTION-K

اختصاصی کشویی سری ۶۰  
Sliding (Series: 60)

02



51501

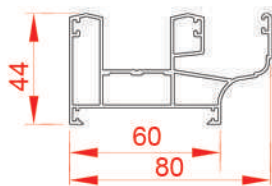

1100 g/m

فریم کشویی

51502

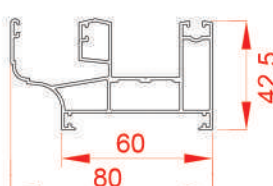

1110 g/m

فریم کشویی تسمه خور

51504

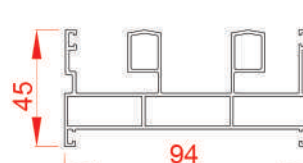

1350 g/m

فریم ۹۴

51505

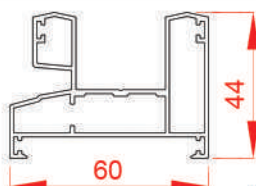

1030 g/m

فریم - بدون لبه توری خور

51506

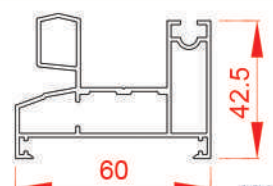

1040 g/m

فریم تسمه خور - بدون لبه توری خور

51507

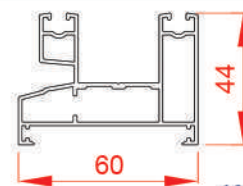

1070 g/m

فریم بدون لبه توری خور



**51510**

810 g/m

لنگه

**51530**

350 g/m

درپوش لنگه

**51512**

830 g/m

لنگه کشویی زه‌خور

**52321**

130 g/m

زهوار لنگه کشویی

**51520**

940 g/m

سپری کشویی

**51531**

320 g/m

روکوب ۳/۵ سانتی

**51541**

240 g/m

زهوار چهار لنگه

**51540**

290 g/m

زهوار تک جداره لنگه

**51551**

580 g/m

توری خور اختصاصی کوچک

**51550**

670 g/m

توری خور اختصاصی

**54105**

185 g/m

وسط دو فریم

**51503**

130 g/m

تسمه فریم

**54101**

190 g/m

تسمه یراق



اختصاصی کشویی سری ۶۰  
Sliding (Series: 60)





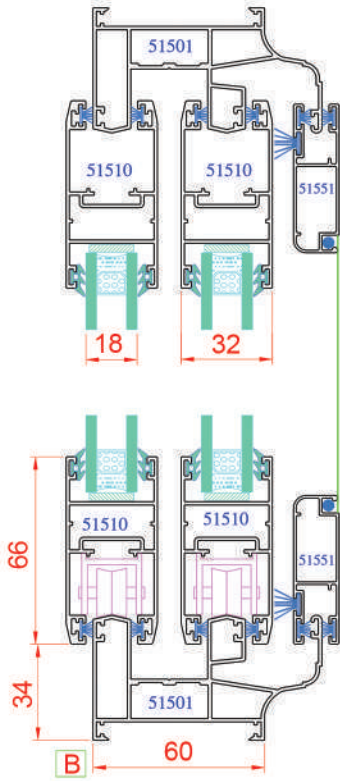
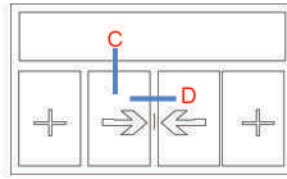
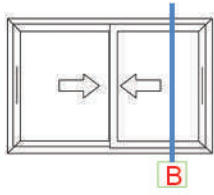

SECTION-B

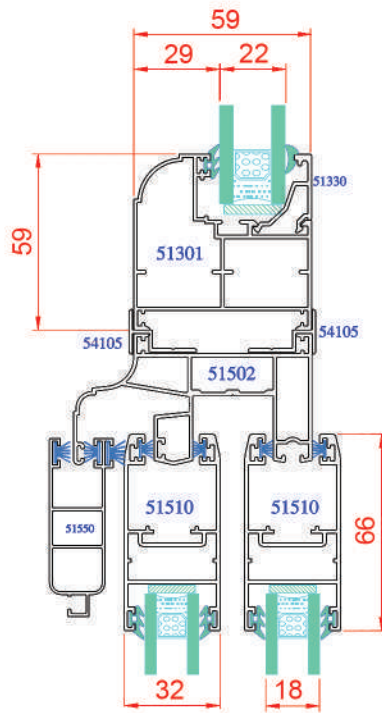

SECTION-C

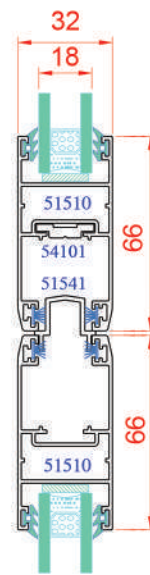

SECTION-D



# مونوریل اختصاصی سری ۶۰ Monorail (Series: 60)

# 03



**51601**

1220 g/m

فریم مونوریل

**51610**

325 g/m

کاور مونوریل

**51510**

810 g/m

لنگه

**51530**

350 g/m

درپوش لنگه

**51320**

900 g/m

سپری

**51330**

260 g/m

زهوار دوجداره سری ۵۹ لولایی

**51503**

130 g/m

تسمه فریم کشویی

**54101**

190 g/m

تسمه یراق



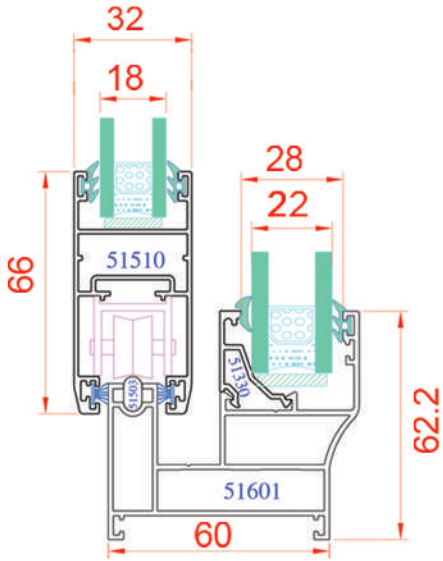
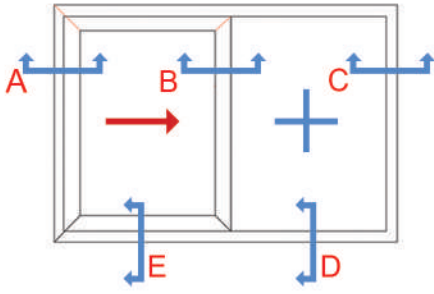

SECTION-D

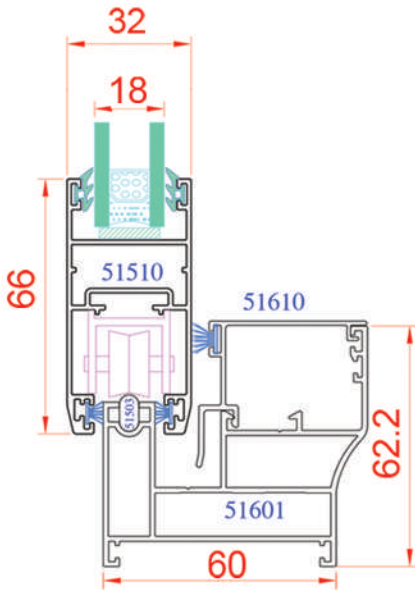

SECTION-E

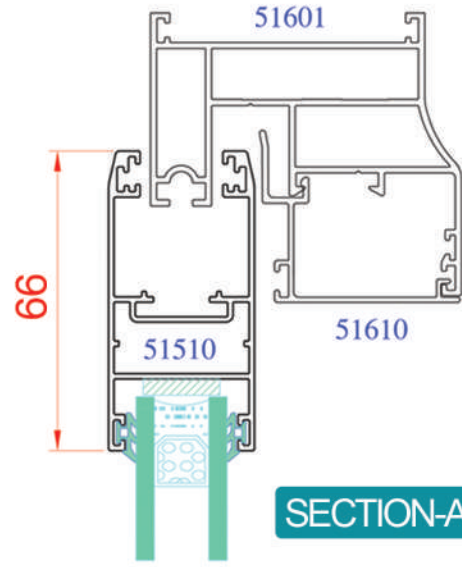

SECTION-A

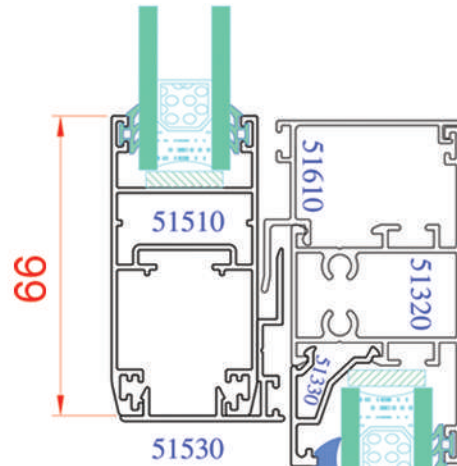

SECTION-B

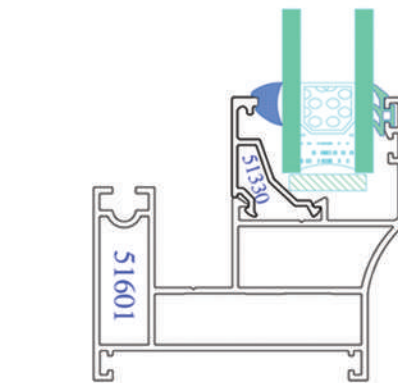

SECTION-C

مونوریل اختصاصی سری ۹۰  
Monorail (Series: 90)

04



51401

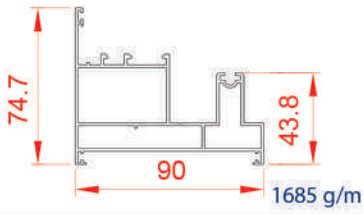

فریم مونوریل ۹۰

51302

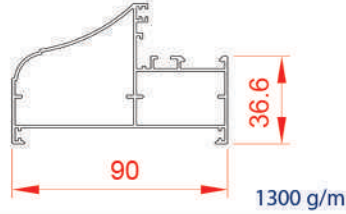

فریم ۹۰

51410

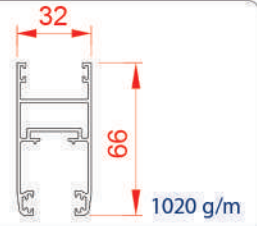

لنگه کشویی سنگین

51402

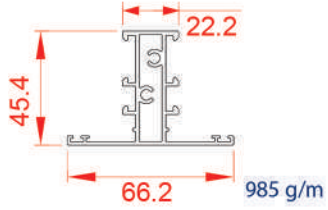

سپری مونوریل ۹۰

51335

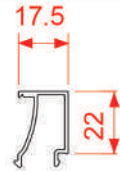

زهوار فاساد

51403

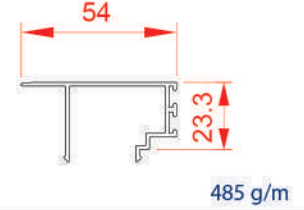

درپوش فریم مونوریل ۹۰

51404

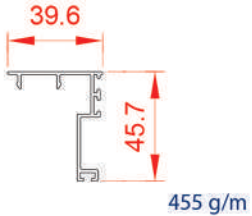

درپوش لنگه مونوریل ۹۰

51503

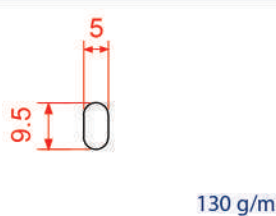

تسمه فریم کشویی

54101



تسمه پراق

54105

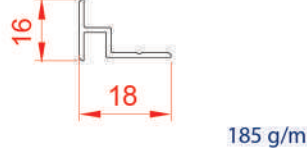

پروفیل وسط دو فریم

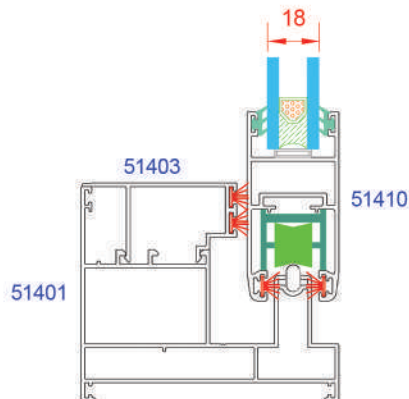
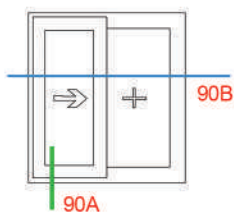
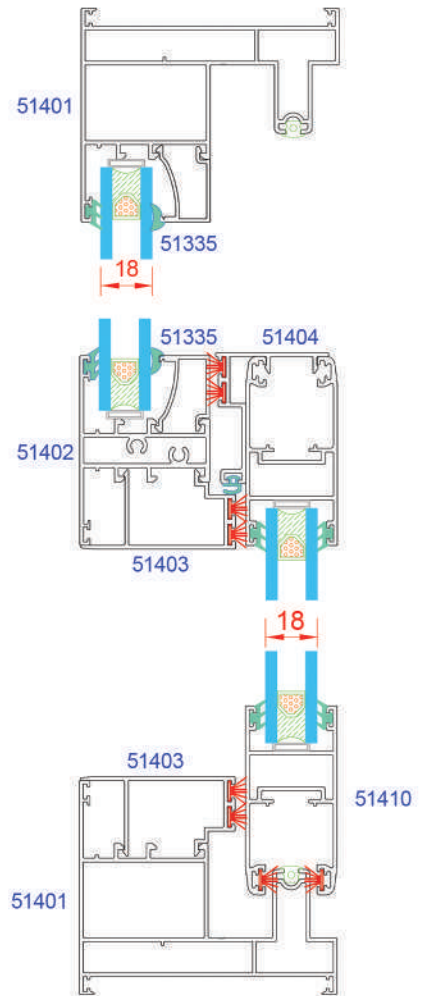

90A

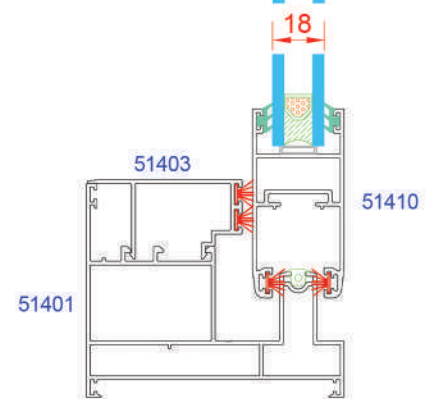

90B

ترمال بریک کشویی سری ۷۷  
Sliding Thermal Break (Series: 77)

05



<p><b>52301</b></p> <p>1570 g/m</p> <p>فریم بدون توری خور</p>	<p><b>52302</b></p> <p>1650 g/m</p> <p>فریم با توری خور</p>	<p><b>52102</b></p> <p>1540 g/m</p> <p>فریم کتیبه</p>
<p><b>52311</b></p> <p>1080 g/m</p> <p>لنگه با زهوار</p>	<p><b>52310</b></p> <p>1180 g/m</p> <p>لنگه بدون زهوار</p>	<p><b>54106</b></p> <p>2240 g/m</p> <p>آداپتور کنج فریم</p>
<p><b>52320</b></p> <p>510 g/m</p> <p>درپوش لنگه</p>	<p><b>52321</b></p> <p>150 g/m</p> <p>زهوار لنگه</p>	<p><b>52420</b></p> <p>1040 g/m</p> <p>سپری لنگه</p>
<p><b>52322</b></p> <p>910 g/m</p> <p>وسط چهار لنگه</p>	<p><b>54105</b></p> <p>185 g/m</p> <p>وسط دو فریم</p>	
<p><b>51551</b></p> <p>580 g/m</p> <p>توری خور اختصاصی کوچک</p>	<p><b>51550</b></p> <p>670 g/m</p> <p>توری خور اختصاصی</p>	<p><b>52135</b></p> <p>310 g/m</p> <p>زهوار دو جداره</p>
<p><b>54101</b></p> <p>190 g/m</p> <p>تسمه یراق</p>	<p><b>54103</b></p> <p>185 g/m</p> <p>جای تسمه</p>	<p><b>51503</b></p> <p>130 g/m</p> <p>تسمه فریم کشویی</p>

# ترمال بریک کشویی سری ۷۷ Sliding Thermal Break (Series: 77)

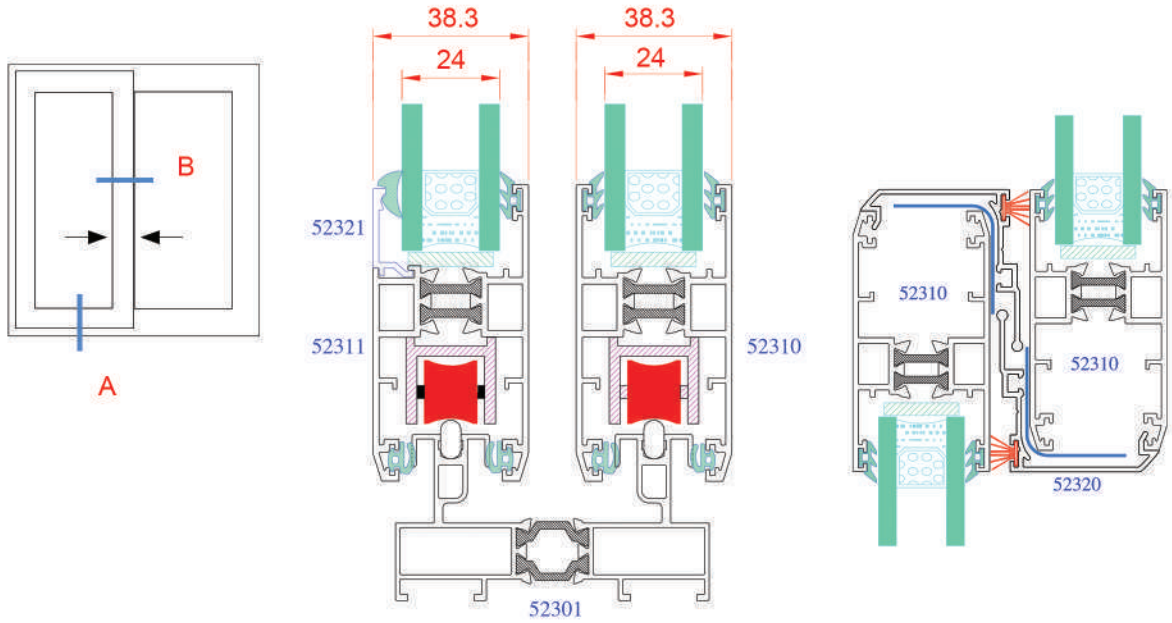

SECTION-A

SECTION-B





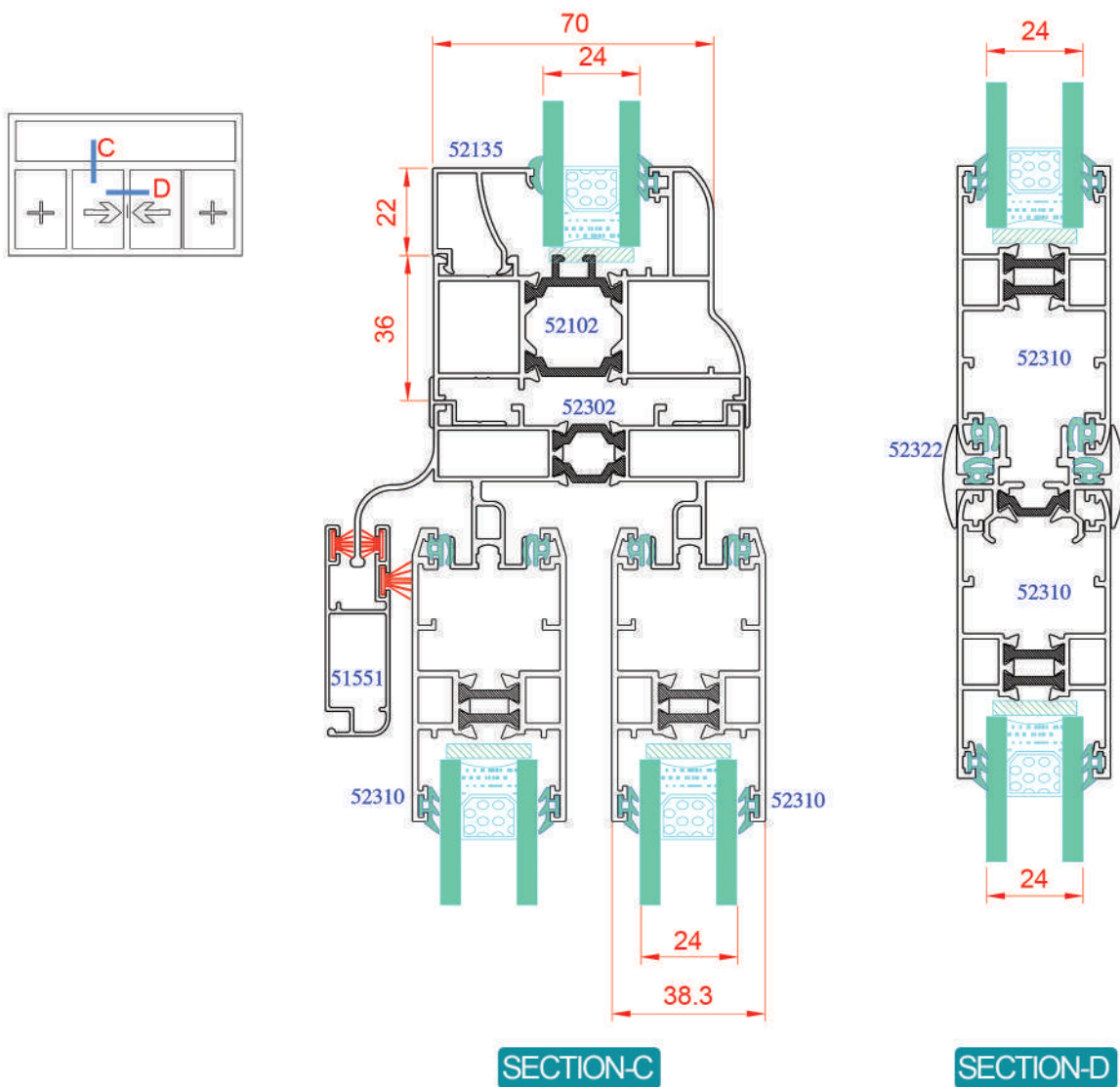

# مونوریل ترمال بریک سری ۷۷ Monorail Thermal Break (Series: 77)

# 06

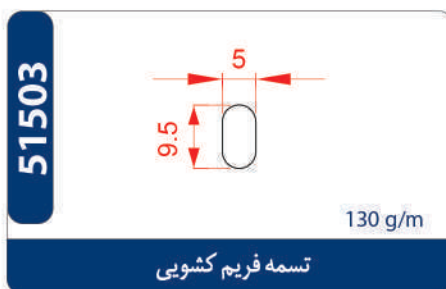
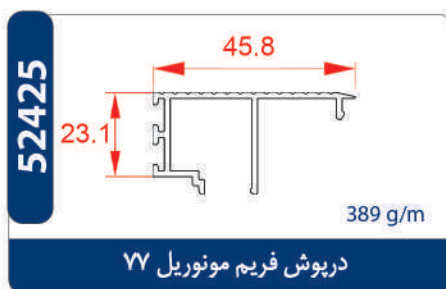
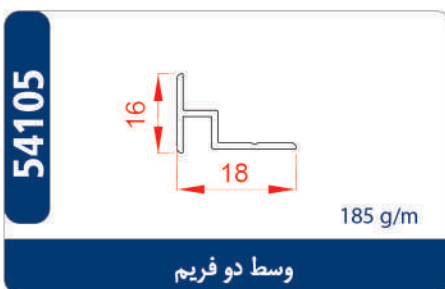
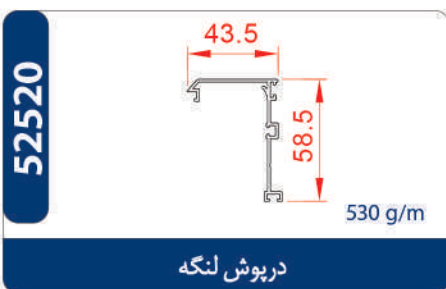
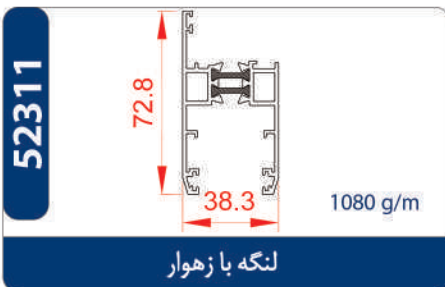
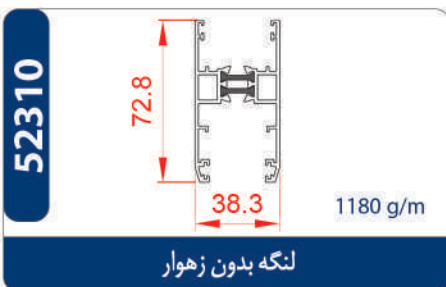
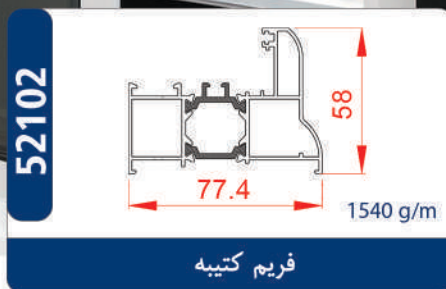
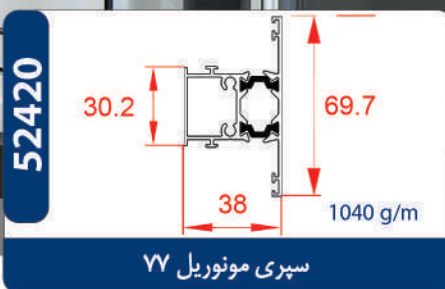
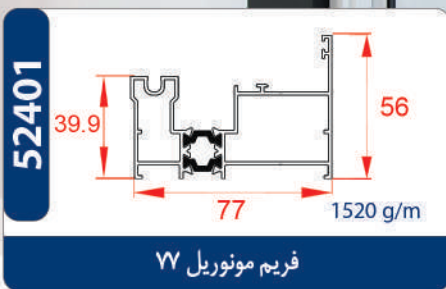

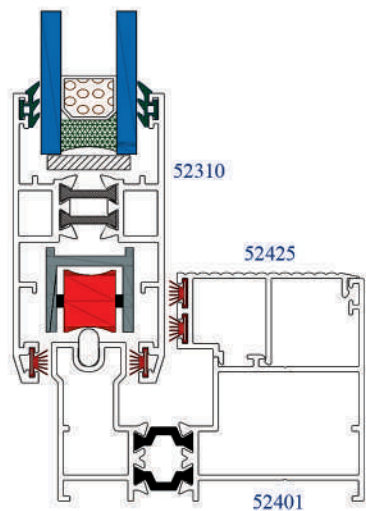
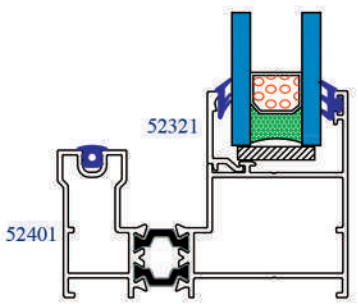
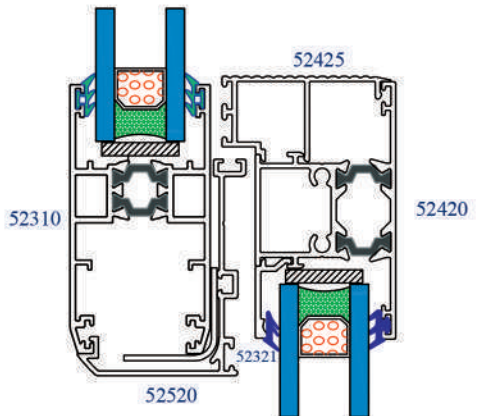
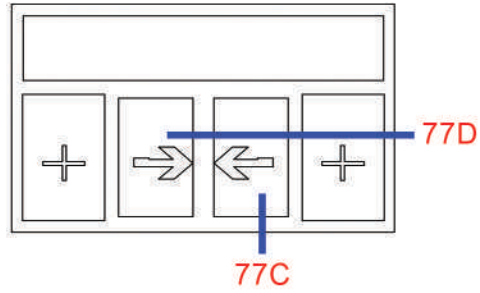
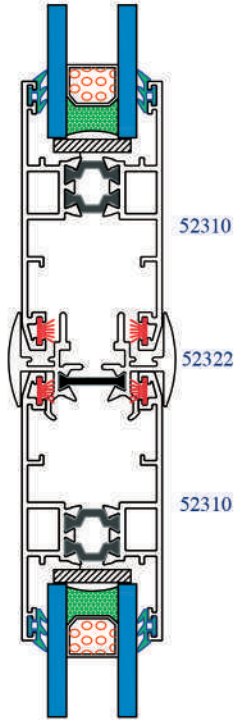



77D

77C

# مونوریل ترمال بریک سری ۹۴ Monorail Thermal Break (Series: 94)

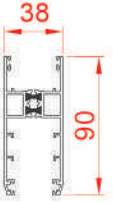
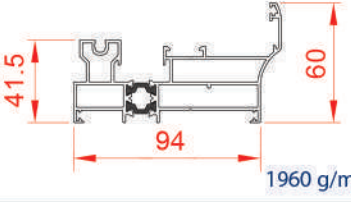
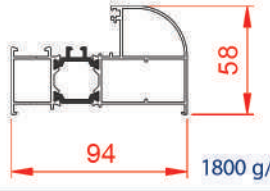
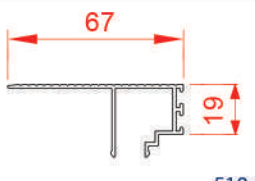
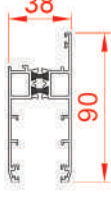
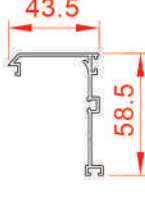
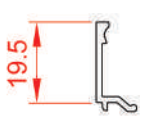
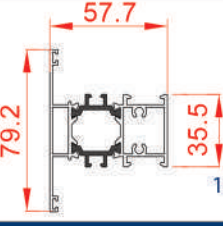
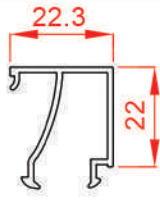
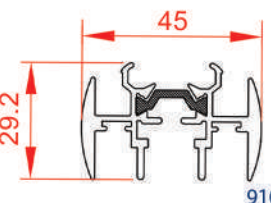
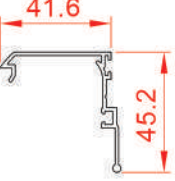
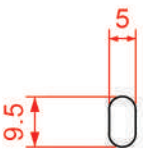
# 07

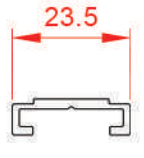
<p><b>52510</b></p>  <p>1620 g/m</p> <p>لنگه کشویی ۹۴</p>	<p><b>52501</b></p>  <p>1960 g/m</p> <p>فریم مونوریل ۹۴</p>	<p><b>52502</b></p>  <p>1800 g/m</p> <p>فریم کتیبه ۹۴</p>
<p><b>52525</b></p>  <p>510 g/m</p> <p>درپوش فریم ۹۴</p>	<p><b>52511</b></p>  <p>1440 g/m</p> <p>لنگه کشویی با زهوار ۹۴</p>	<p><b>52520</b></p>  <p>530 g/m</p> <p>درپوش لنگه ۹۴</p>
<p><b>52321</b></p>  <p>150 g/m</p> <p>زهوار لنگه کشوی</p>	<p><b>52120</b></p>  <p>1500 g/m</p> <p>سپی</p>	<p><b>52135</b></p>  <p>310 g/m</p> <p>زهوار دوجداره</p>
<p><b>52322</b></p>  <p>910 g/m</p> <p>وسط چهار لنگه</p>	<p><b>52320</b></p>  <p>510 g/m</p> <p>درپوش لنگه</p>	<p><b>51503</b></p>  <p>130 g/m</p> <p>تسمه فریم کشویی</p>
<p><b>54101</b></p>  <p>190 g/m</p> <p>تسمه براق</p>	<p><b>54103</b></p>  <p>185 g/m</p> <p>پروفیل جای تسمه</p>	

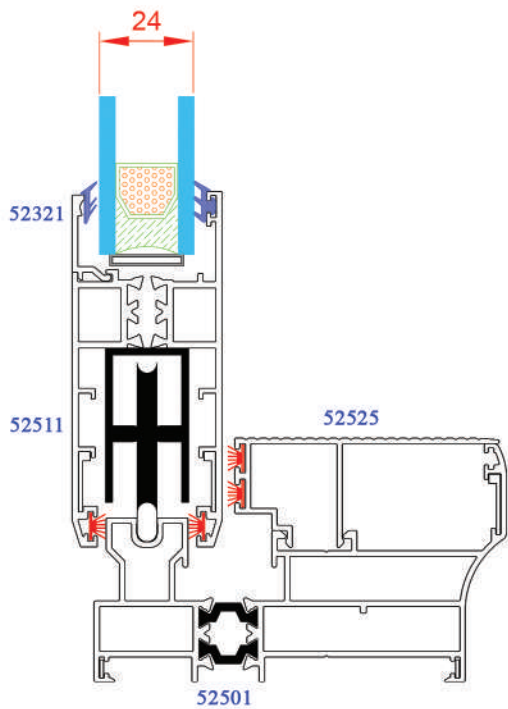
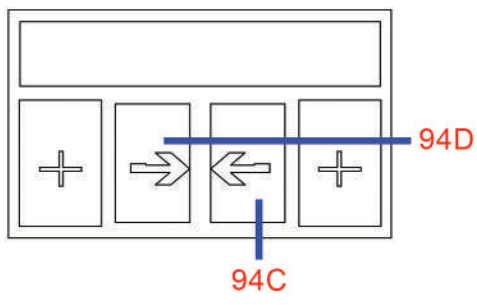
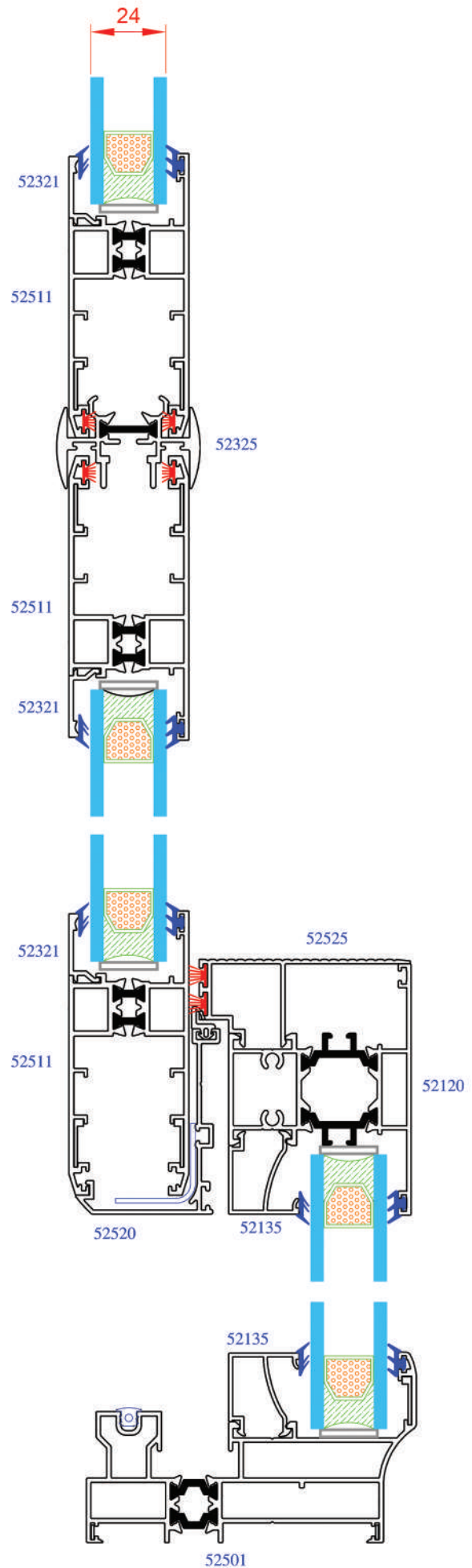
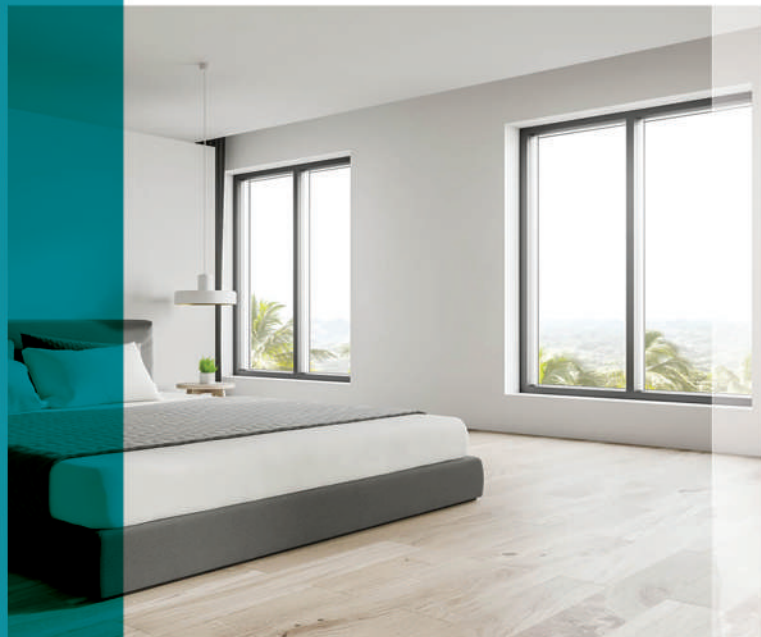

ترمال بریک کشویی سری ۱۴۳  
Lift & Slide (Series:143)

08

پارالکس PARALUX



52701

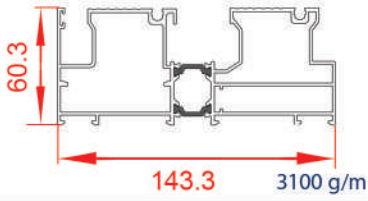

فریم سیستم لیفت

52704

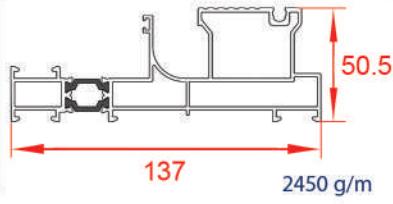

فریم مونوریل

52710

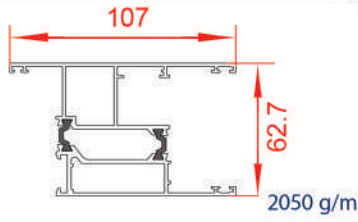

لنگه سیستم لیفت

52723

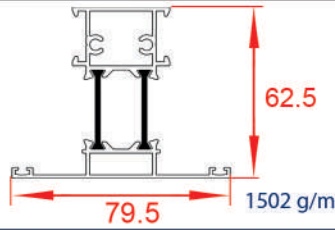

پروفیل سپری

52730

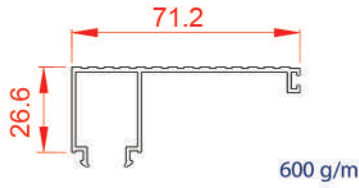

درپوش مونوریل

52720

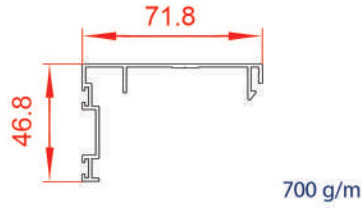

درپوش لنگه سیستم لیفت

52130

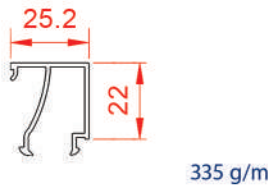

زهوار دو جداره

52724

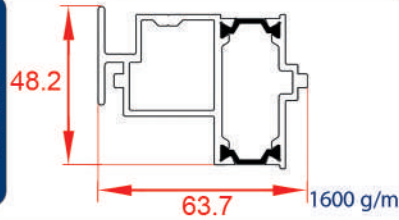

پروفیل وسط چهار لنگه

52731

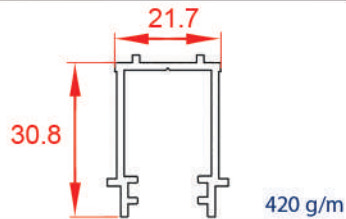

اسپیسر یراق UPVC

52732

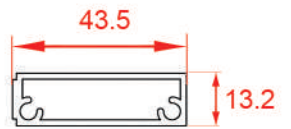

لقمه سپری



ترمال بريك كشويى سرى ١٤٣

Lift & Slide (Series:143)





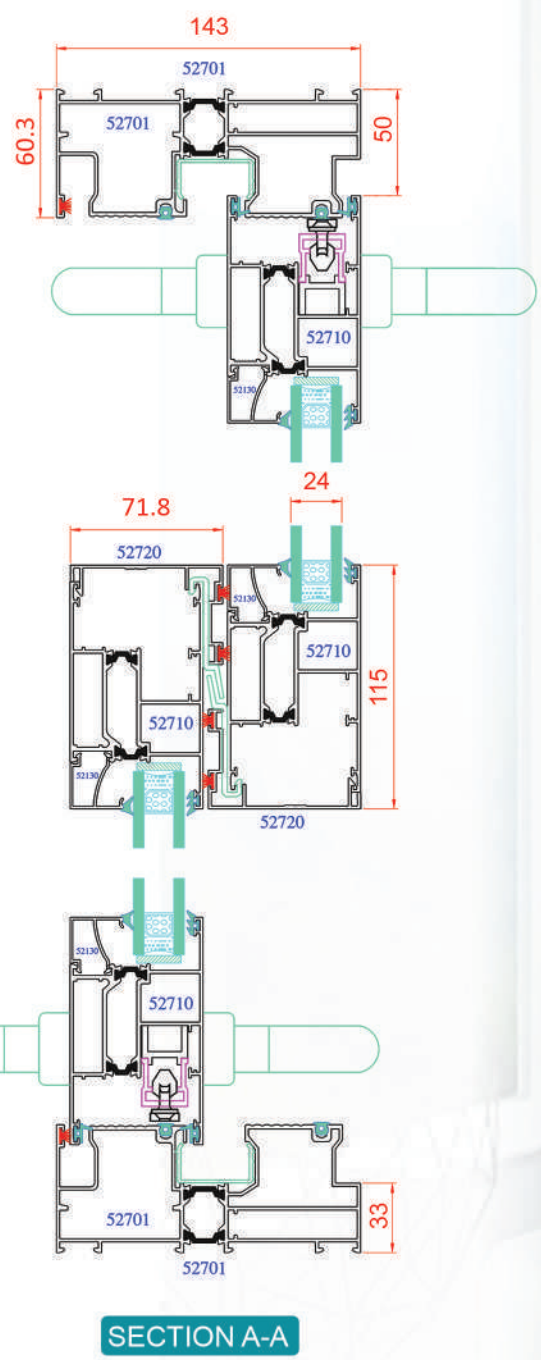
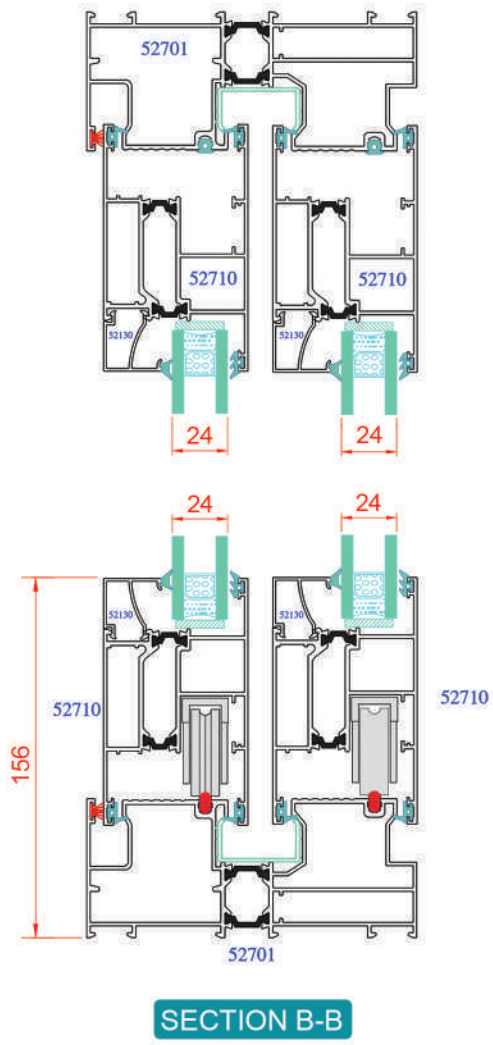
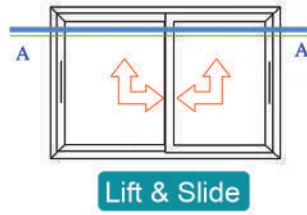
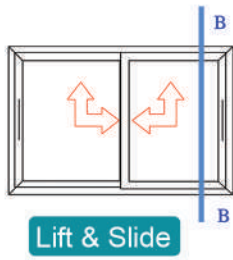

# ترمال بریک لولایی سری ۶۰

## Hinged Thermal Break (Series: 60)

# 09



52102

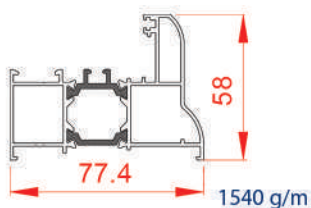

فریم کتیبه

52101

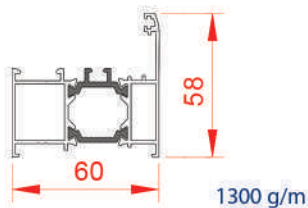

فریم پنجره

52120

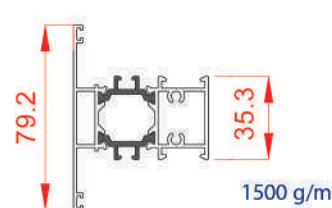

سپری

52110

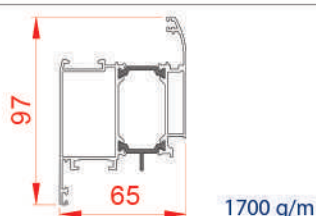

لنگه درب

52111

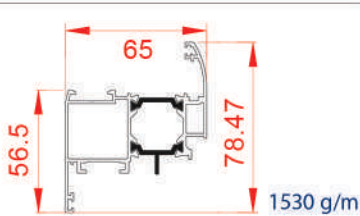

لنگه پنجره

52121

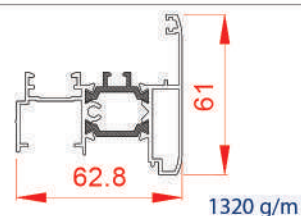

وسط دو لنگه



54106

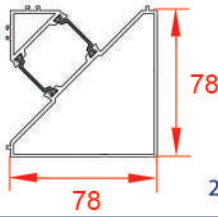

2240 g/m

آداپتور کنج فریم

52130

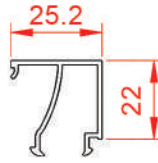

335 g/m

زهوار دو جداره

52135

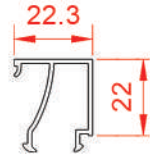

310 g/m

زهوار دو جداره

52140

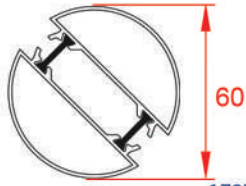

1787 g/m

لوله محوری ترمال بربک

52141

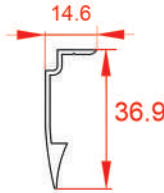

383 g/m

پروفیل گردان فریم ۲

52142

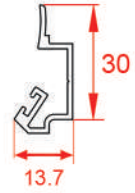

230 g/m

پروفیل گردان فریم

54101



190 g/m

تسمه یراق

54105

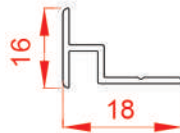

185 g/m

وسط دو فریم



پارال پارال

# ترمال بريك لولایی سری ۶۰

## Hinged Thermal Break (Series: 60)

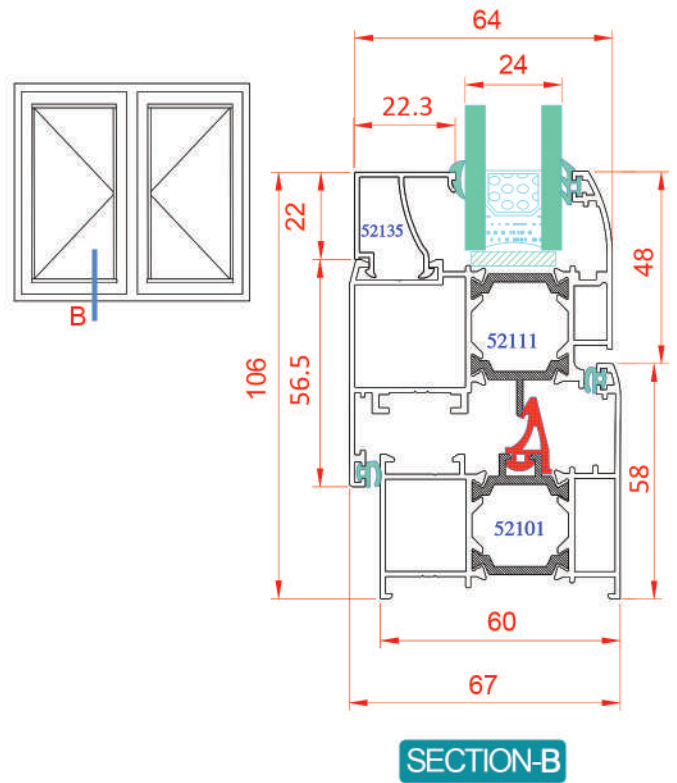
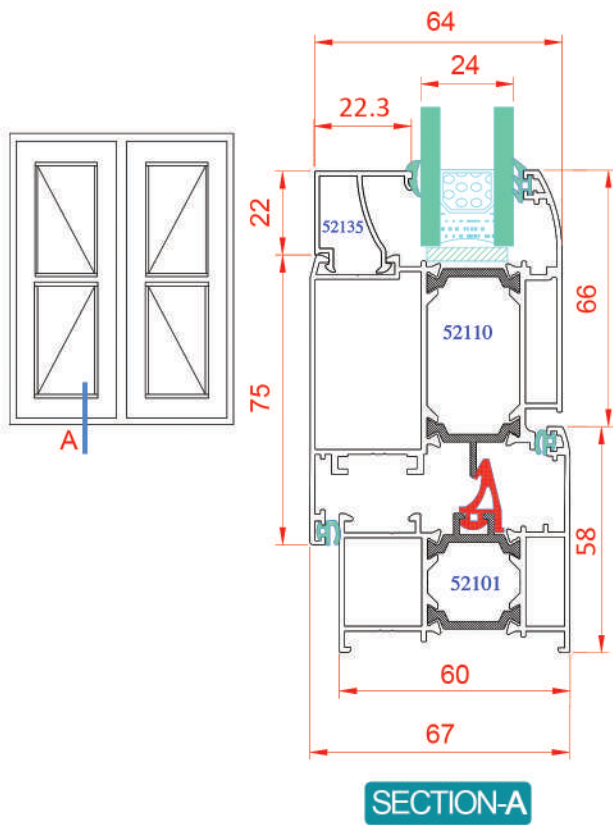

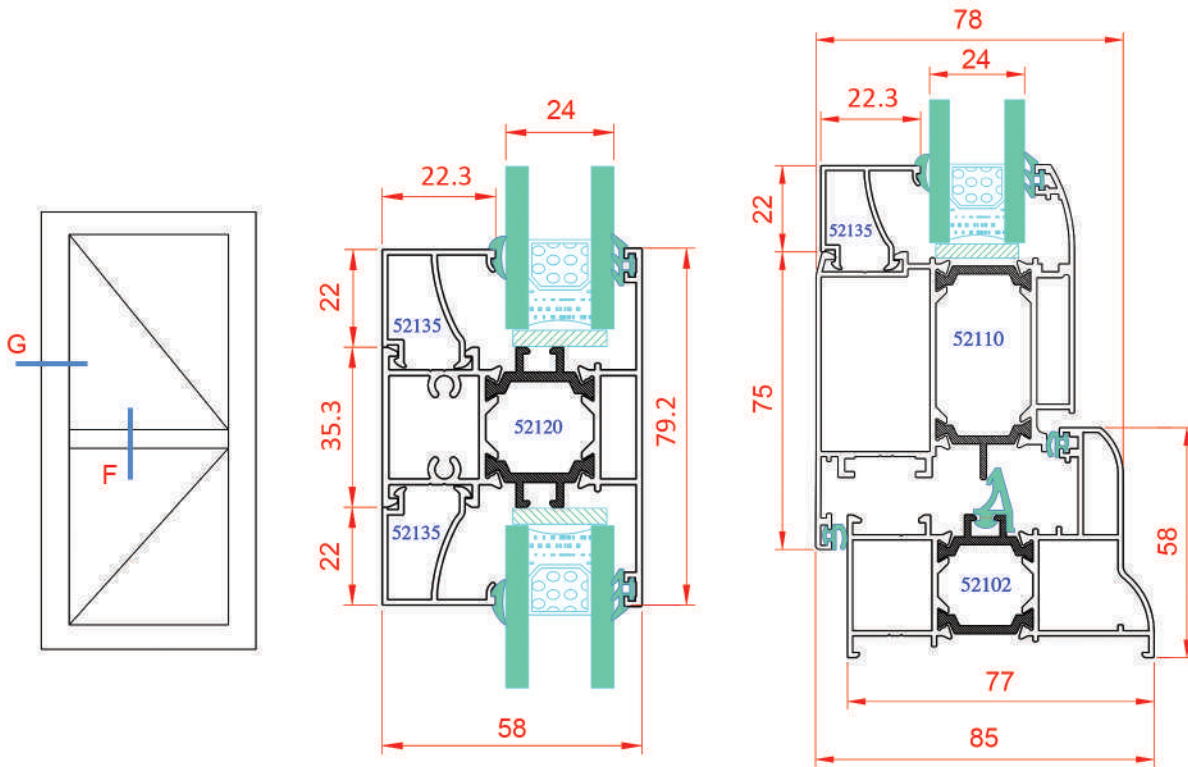

SECTION-F

SECTION-G

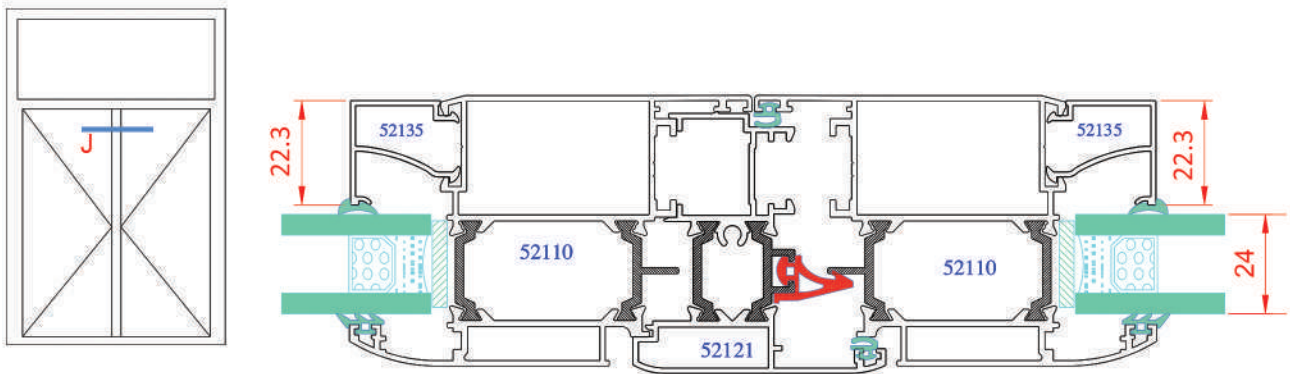

SECTION-J

پروفیل های عمودی

53206

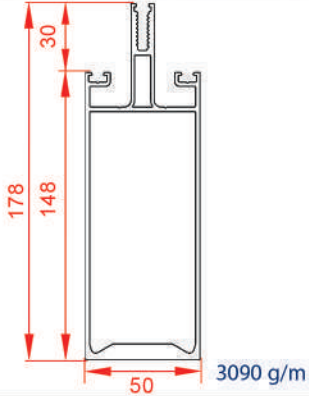

لامل عمودی ۱۷۸

53205

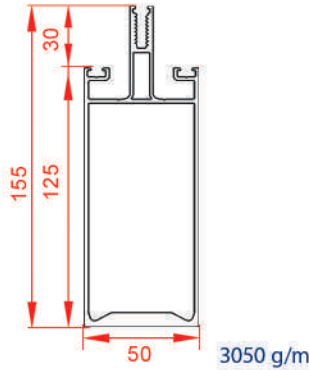

لامل عمودی ۱۵۵

53204

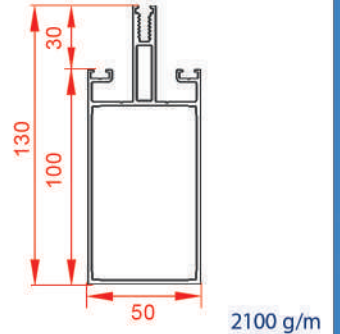

لامل عمودی ۱۳۰

53203

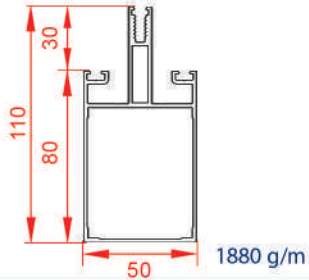

لامل عمودی ۱۱۰

53202

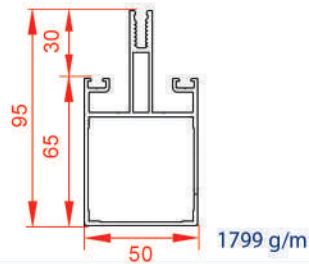

لامل عمودی ۹۵

53201

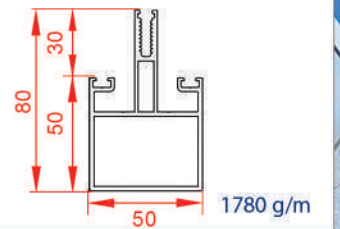

لامل عمودی ۸۰

پروفیل های لقمه

53223

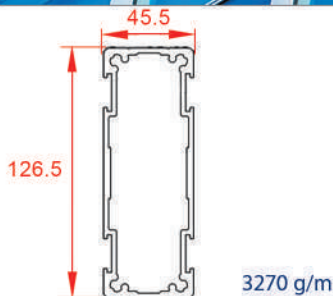

لقمه مولیون ۱۷۸

53222

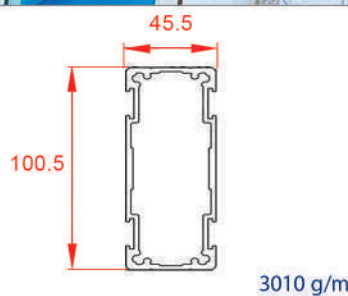

لقمه مولیون ۱۵۵

53221

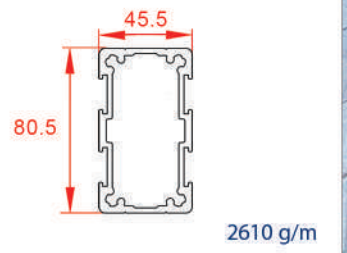

لقمه مولیون ۱۳۰

53220

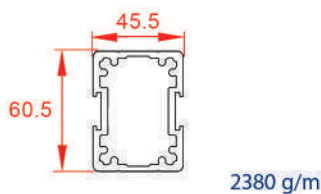

لقمه مولیون ۱۱۰

53243

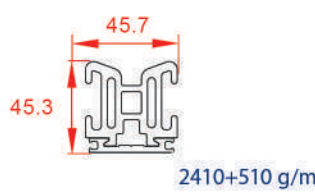

لقمه کشویی دو تکه

53244

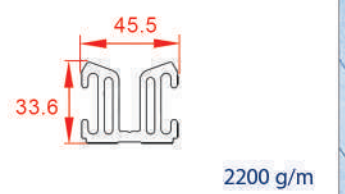

لقمه فیکس

پروفیل های افقی

53215



لامل افقی ۱۵۵

53214

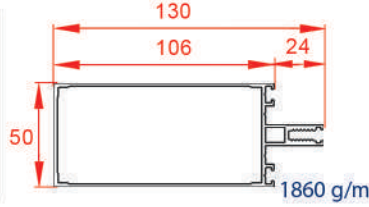

لامل افقی ۱۳۰

53213

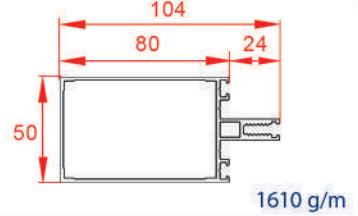

لامل افقی ۱۰۴

53212

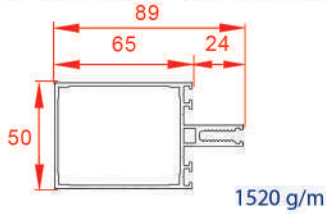

لامل افقی ۸۹

53211

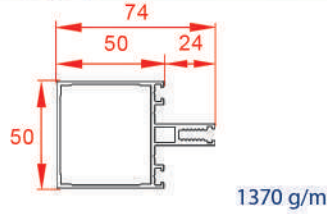

لامل افقی ۷۴

53210

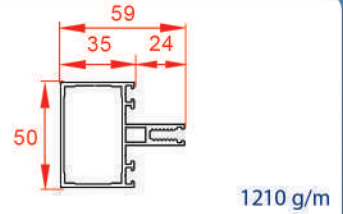

لامل افقی ۵۹

53242

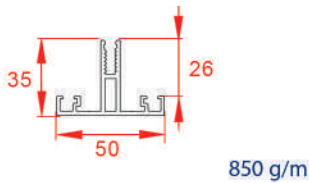

Add on

53240

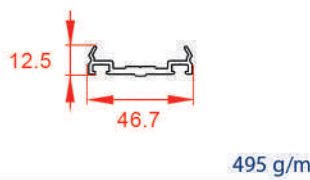

زهوار درپوش

53233

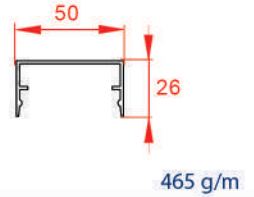

درپوش ۲۶

53230

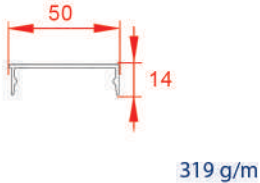

درپوش ۱۴

53232

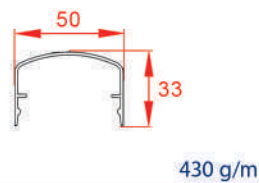

درپوش قوس دار ۳۳

53231

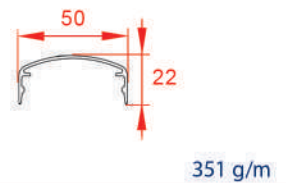

درپوش قوس دار ۲۲

53241

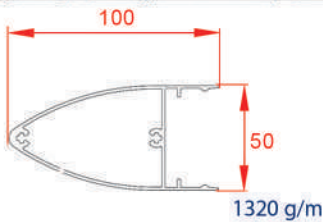

درپوش دوکی

53243

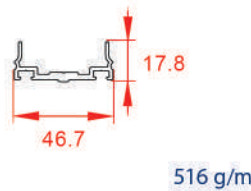

زهوار دوکی

پروفیل های درپوش

# كرتين وال

## Curtain Wall



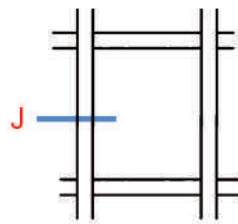
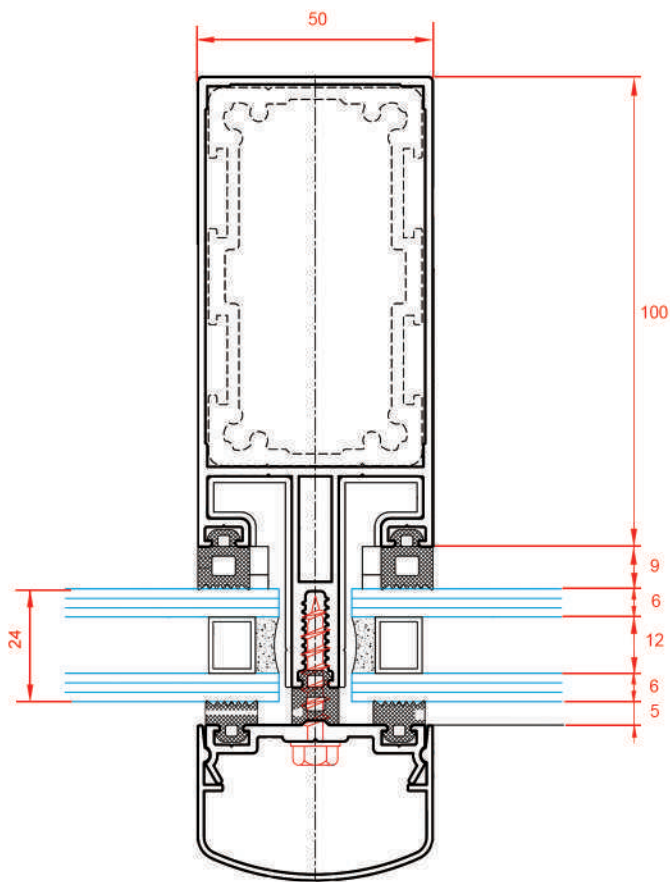
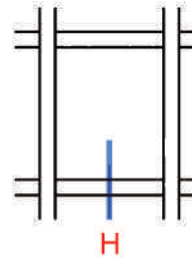
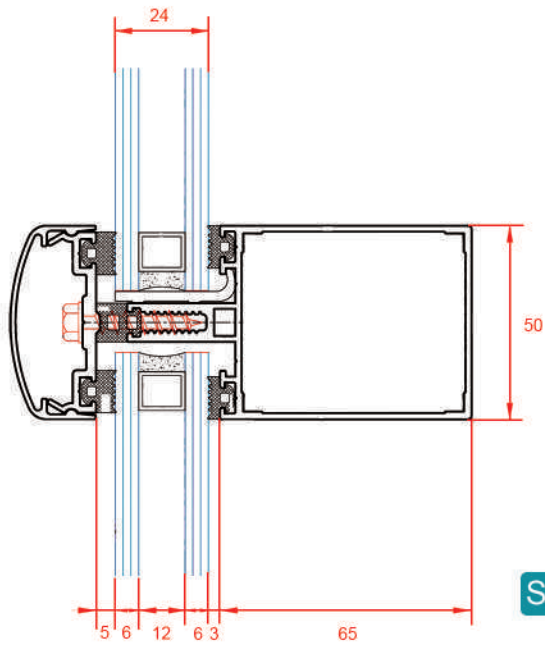

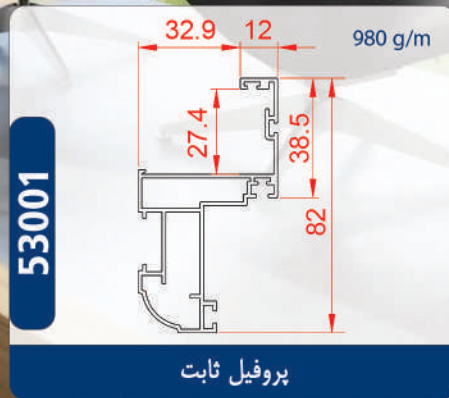
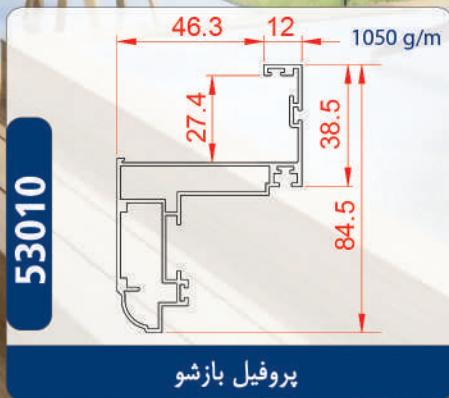

پارانی PARANİ



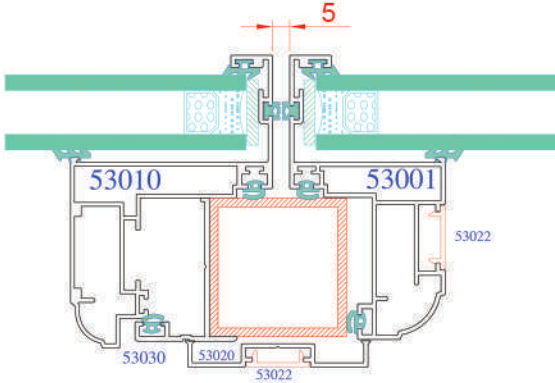
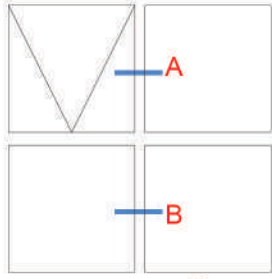

SECTION-A

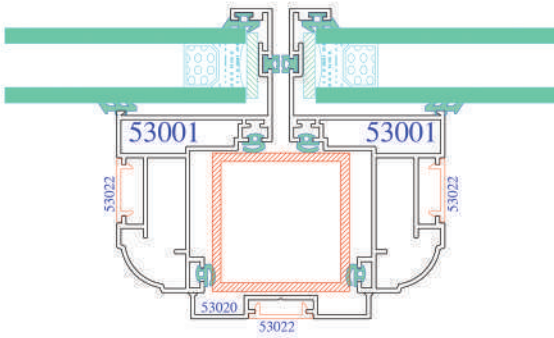

SECTION-B

53020

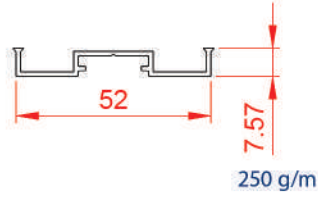

250 g/m

پروفیل درپوش قوطی ۴۰ × ۴۰

53030

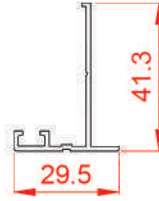

310 g/m

پروفیل پشت نمای باز شو

53022

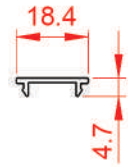

125 g/m

پروفیل درپوش پیچ

54101



190 g/m

تسمه یراق



# سیستم درب کرکره‌ای Roll-up Door System

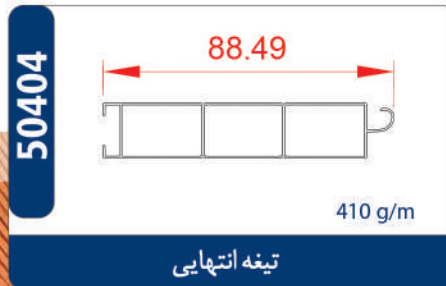
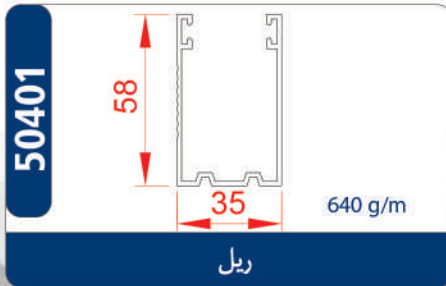
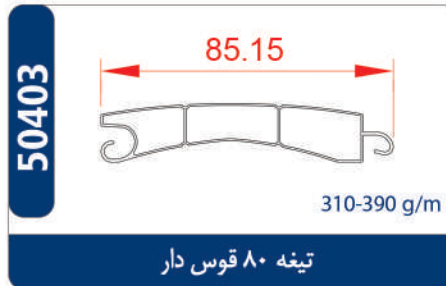

# 12



پارال PARAL



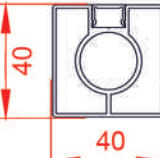
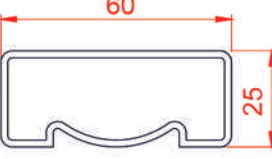
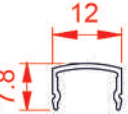
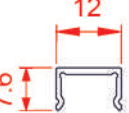
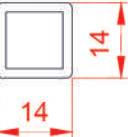

<p><b>53630</b></p>  <p>16</p> <p>180 g/m</p> <p>گرد ۱۶</p>	<p><b>53601</b></p>  <p>40</p> <p>750 g/m</p> <p>پایه گرد ۴۰</p>
<p><b>53620</b></p>  <p>50</p> <p>620 g/m</p> <p>هندریل گرد</p>	<p><b>53602</b></p>  <p>40</p> <p>40</p> <p>850 g/m</p> <p>پایه مربع ۴۰</p>
<p><b>53621</b></p>  <p>60</p> <p>25</p> <p>740 g/m</p> <p>هندریل مربع</p>	<p><b>53640</b></p>  <p>12</p> <p>7.8</p> <p>80 g/m</p> <p>زهوار گرد</p>
<p><b>53641</b></p>  <p>12</p> <p>7.6</p> <p>80 g/m</p> <p>زهوار مربع</p>	<p><b>53631</b></p>  <p>14</p> <p>14</p> <p>210 g/m</p> <p>قوطی مربع ۱۴</p>

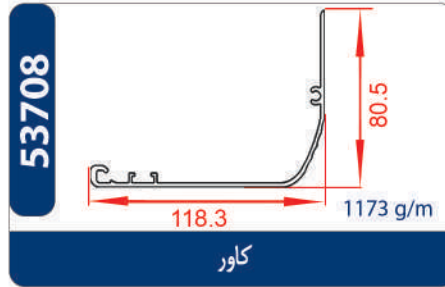
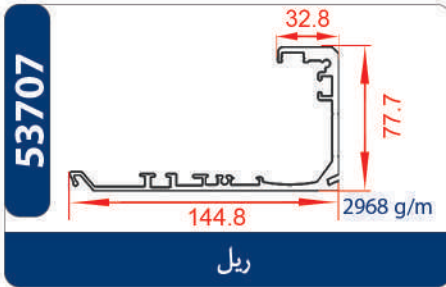
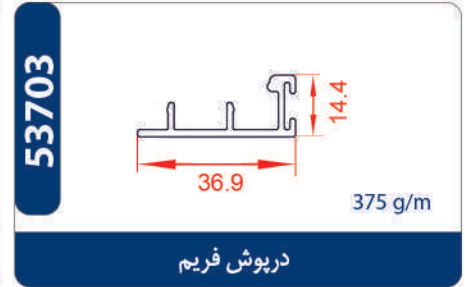
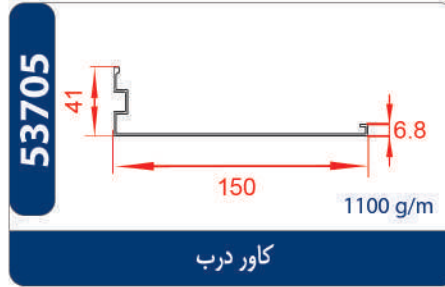
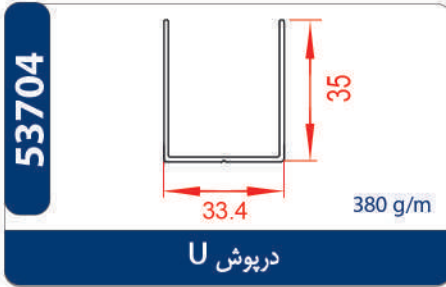
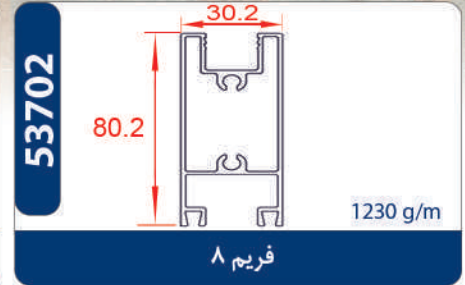
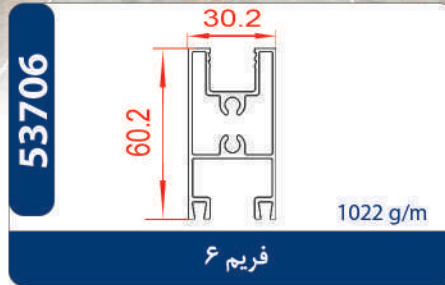
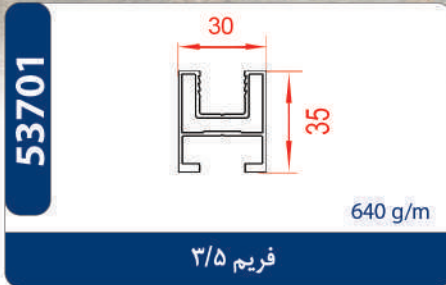

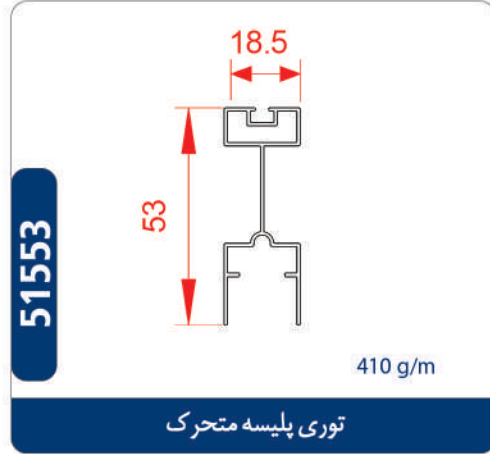
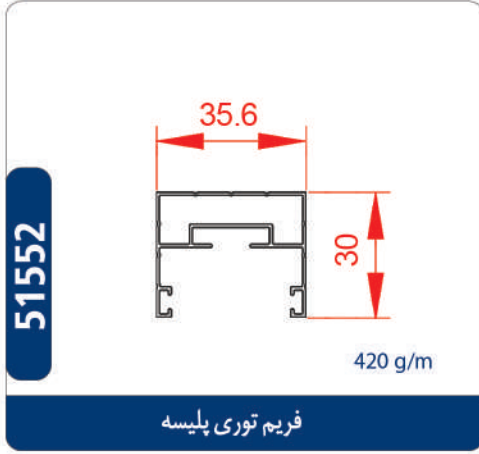

# اطلاعات فیکسرها و زهوارها

## Information about fixers and zawars

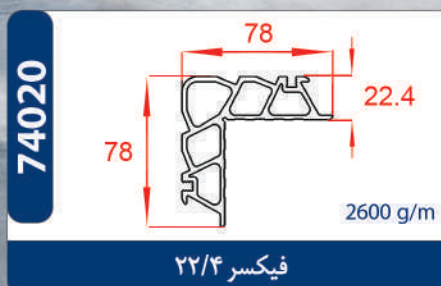
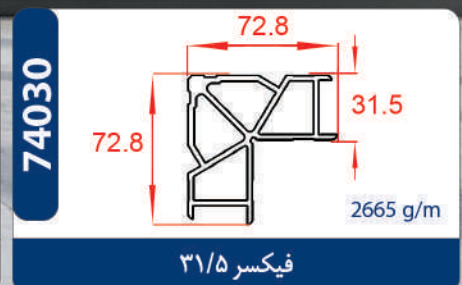
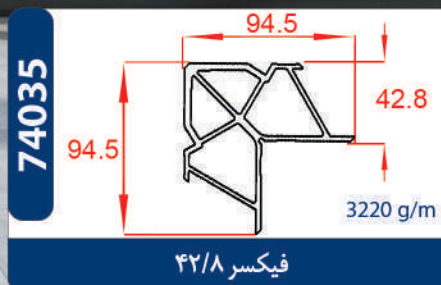
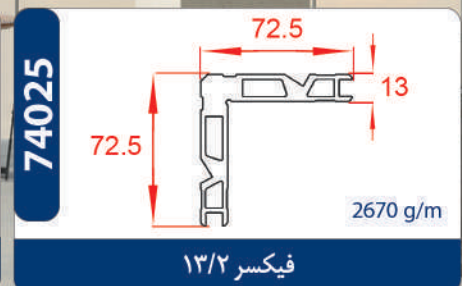
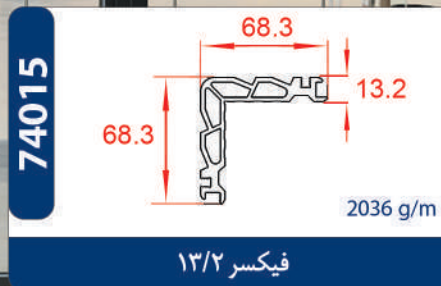
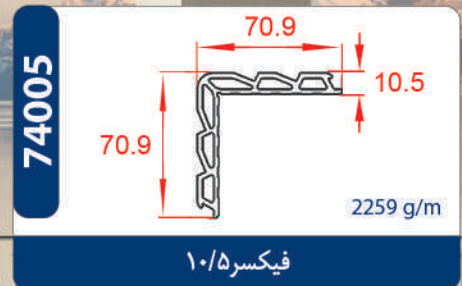
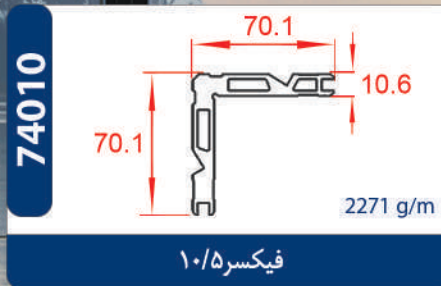



# پارال PARAL

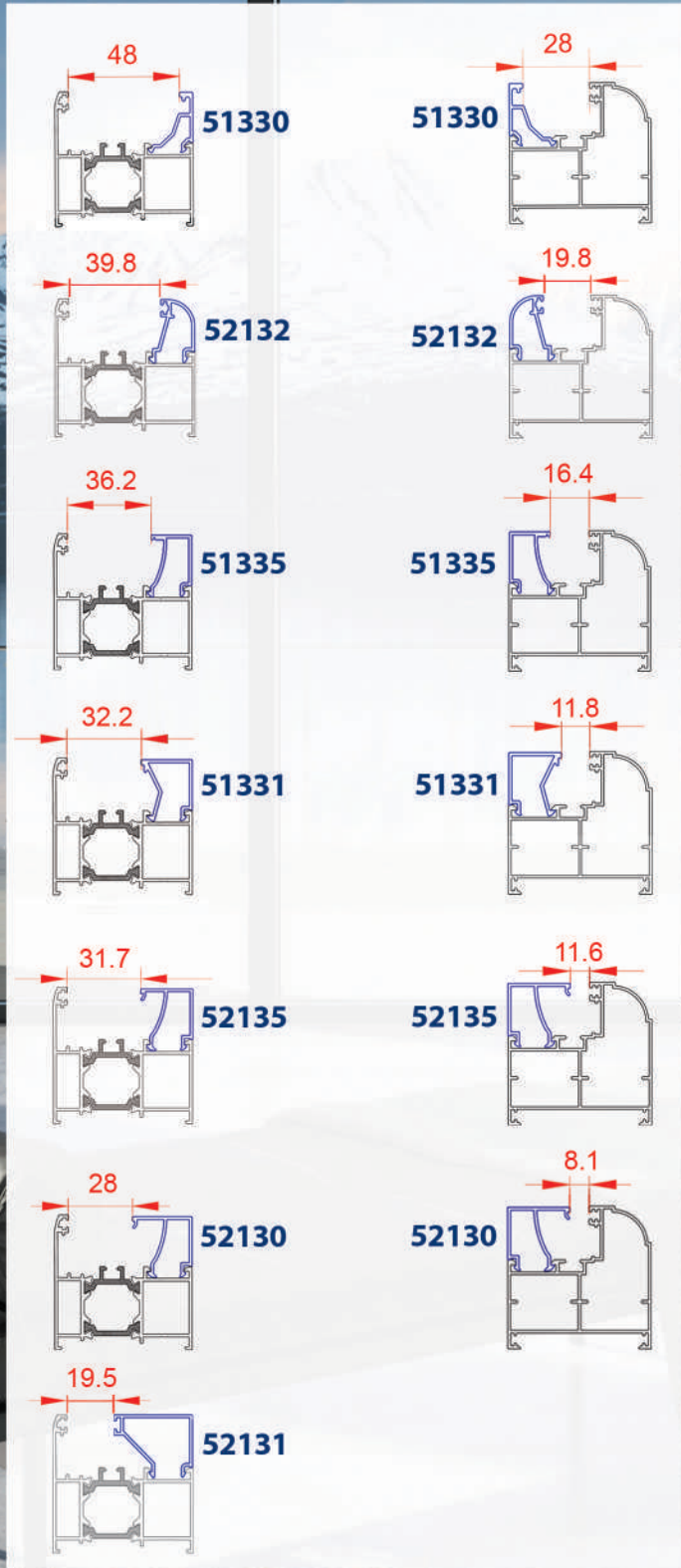

اطلاعات تماس  
Contact Info

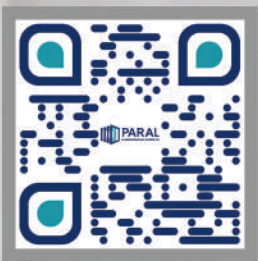

پارال PARAL

آلومینیوم کاران پردیس

WWW.PARALCO.IR

تلفن : ۳۱ ۳۲ ۴۵ ۹۸ + | فکس : ۳۰ ۳۱ ۳۲ ۴۵ ۹۸ +

آدرس: مشهد، بزرگراه کلات، شهرک صنعتی مشهد، کوشش شمالی ۲۱، قطعه ۲۶۷





## آلومینیوم کاران پردیس

TELL: +98 51 32 45 43 13 - 14    FAX: +98 51 32 45 30 87  
NO 267, North Koushesh 21, Mashhad-Kalat Highway, Iran

حمایت از محیط زیست ، حمایت از زندگی است.